

Virtual Reality

INSTRUCCIONES

Configuración y cómo utilizar VR Extinción de Incendios.



PASO 1

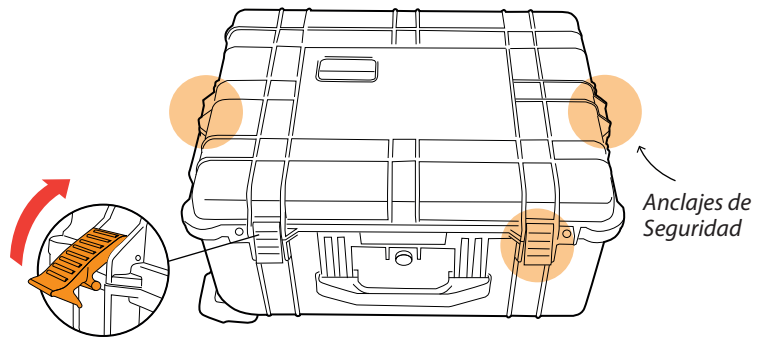

Colocar horizontalmente la maleta y abrirla.

PASO 2

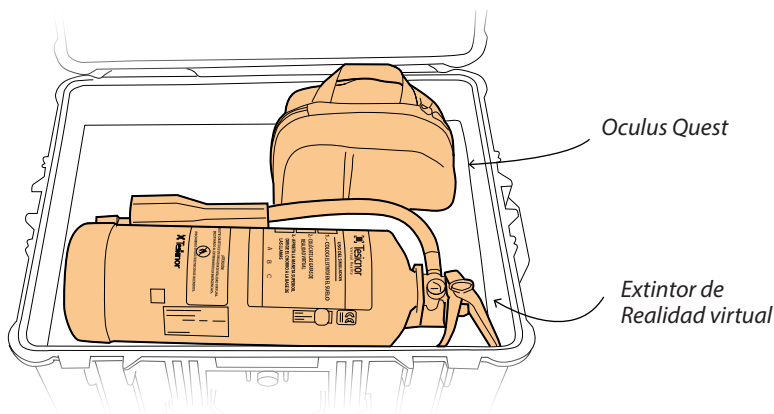

Contenido de la maleta.

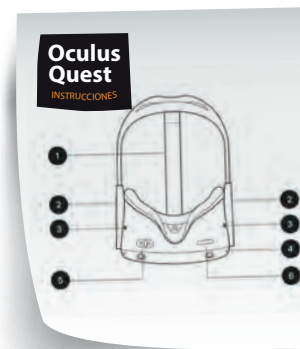

Extraer todo el material y leer la guía rápida de manejo Oculus Quest

PASO 3: COMPROBACIÓN FUNCIONAMIENTO

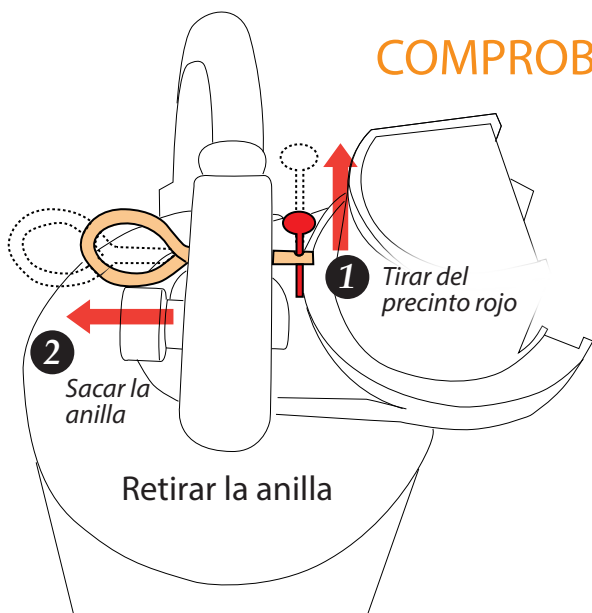

Comprobar la conexión y ajustarla si estuviera suelta.

Si sigue sin funcionar, sustituir la batería por una nueva (incluida en el kit).

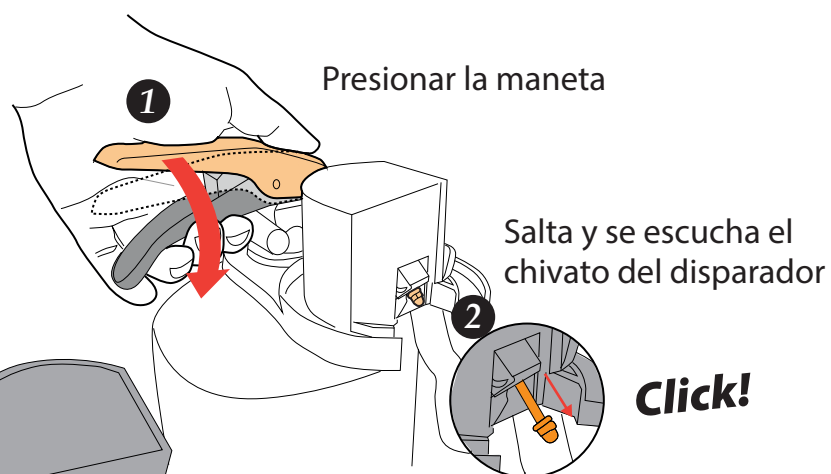

Si no se activa el disparador

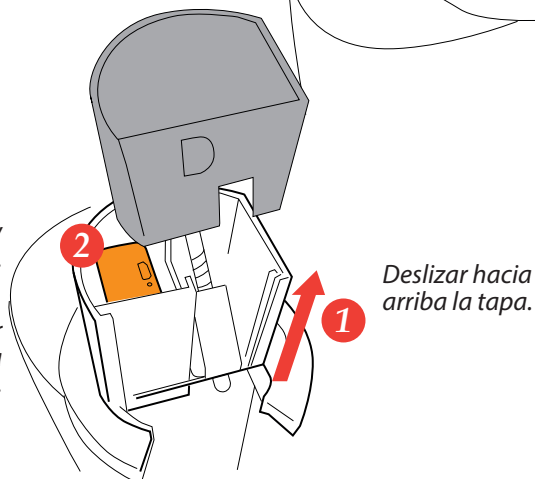

PASO 4

Encajar en la boquilla del extintor, el controlador izquierdo de las Oculus (con botones X,Y), posicionando el botón lateral junto a la hendidura.

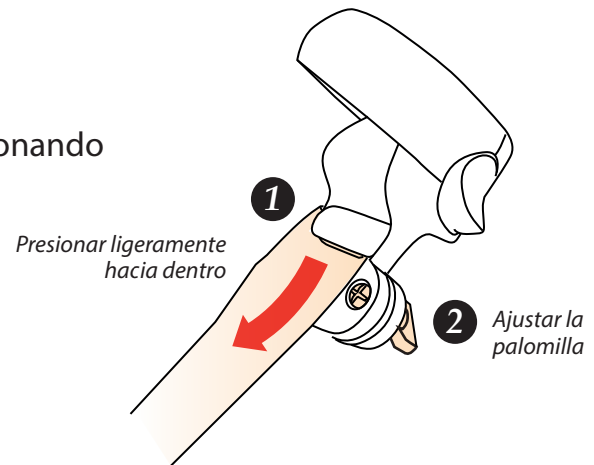
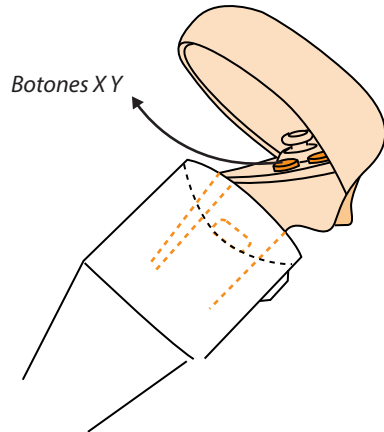

PASO 5

3 Colocarse las gafas, seleccionar la aplicación: **APLICACIONES – TODAS** (elegir entre):

- Extinción de Incendios
- Formación

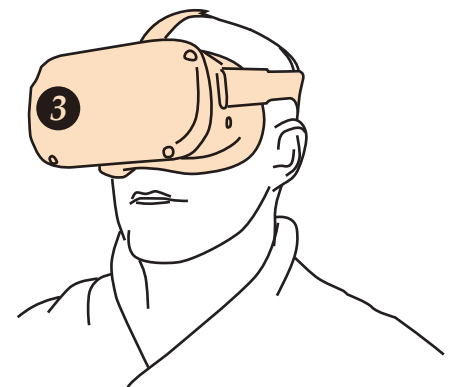

Situarse en la zona de la experiencia de realidad virtual. Mirar al frente y mantener pulsado el botón de inicio 4 del controlador, hasta que la barra de carga se complete y el escenario se recentre.

Insertar el controlador en el alojamiento circular del extintor.

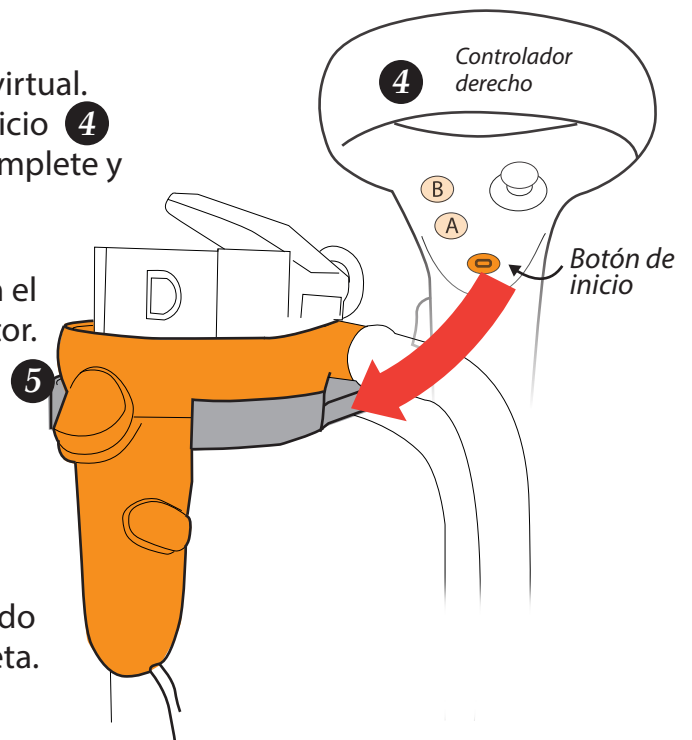

PASO 6

VR Extinción de incendios

Seleccionar la escena del menú principal apuntando con el extintor y confirmando al presionar la maneta.

Virtual Reality

OCULUS QUEST

Como usar las gafas de realidad virtual.



PASO 1

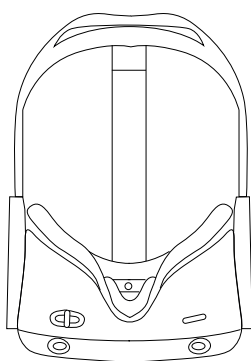

GAFAS

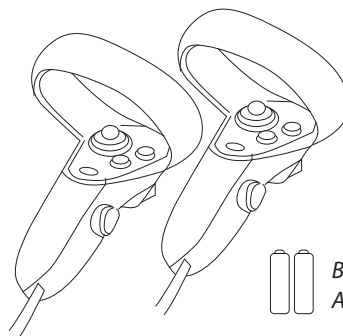

CONTROLADORES

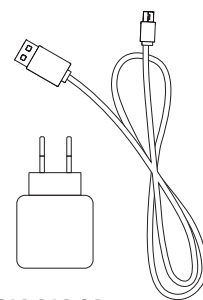

CARGADOR



BATERÍAS
AA

Abrir el maletín y comprobar que están todos los componentes.

PASO 2: AJUSTE

Encender las gafas manteniendo pulsado el botón de encendido durante tres segundos.

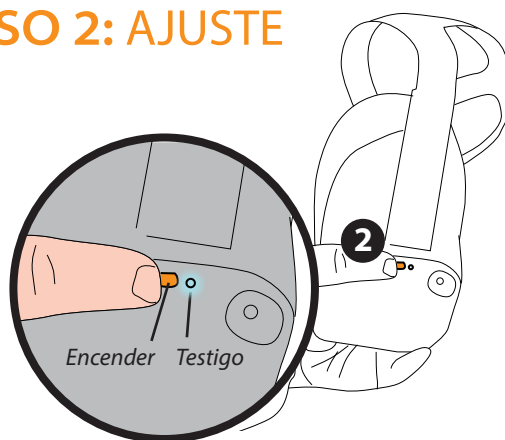

Ajustar las correas laterales y superior al tamaño de nuestra cabeza.

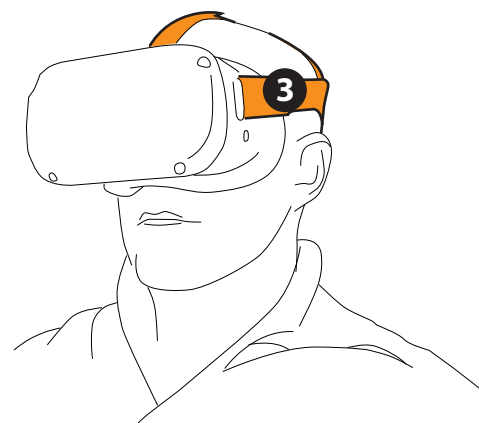
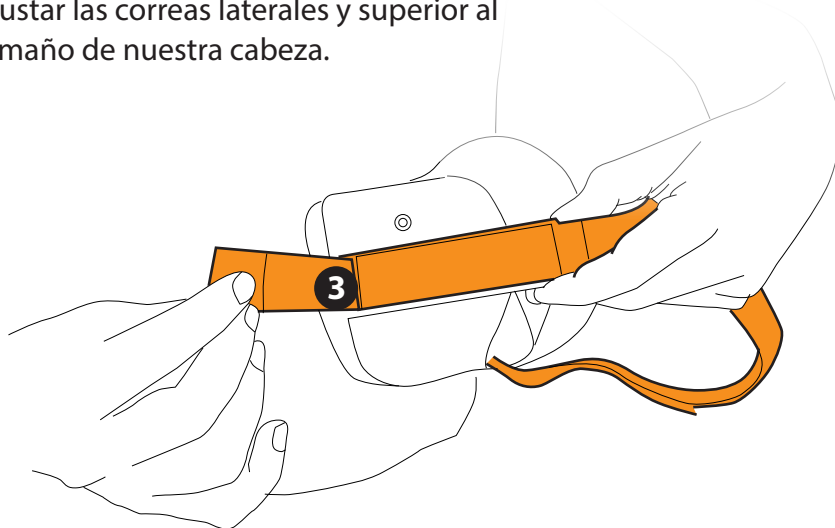

Colocarse las gafas y, si es necesario, reajustar las correas de velcro.

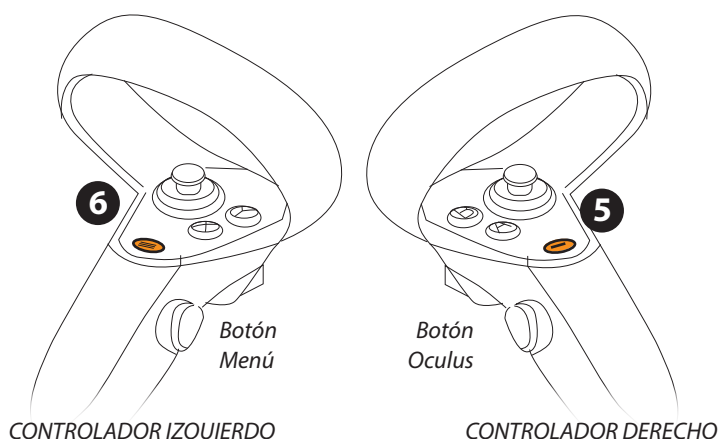

Coger los controladores.

Si no se encienden automáticamente, presionar durante tres segundos los botones OCULUS en el controlador derecho **5** y MENÚ en el izquierdo. **6**

PASO 3: DEFINIR ZONA DE EXPERIENCIA

CONFIGURACIÓN DEL SISTEMA GUARDIÁN

Para que la experiencia virtual se desarrolle sin incidentes, antes de empezar hay que definir el terreno de "juego".

De este modo, cuando el usuario se sale de dichos límites, como modo de seguridad, se visualiza el entorno real.

Terreno de la experiencia

Se define: Perímetro y altura del suelo



Pulsar CONTINUAR

Controlador Derecho

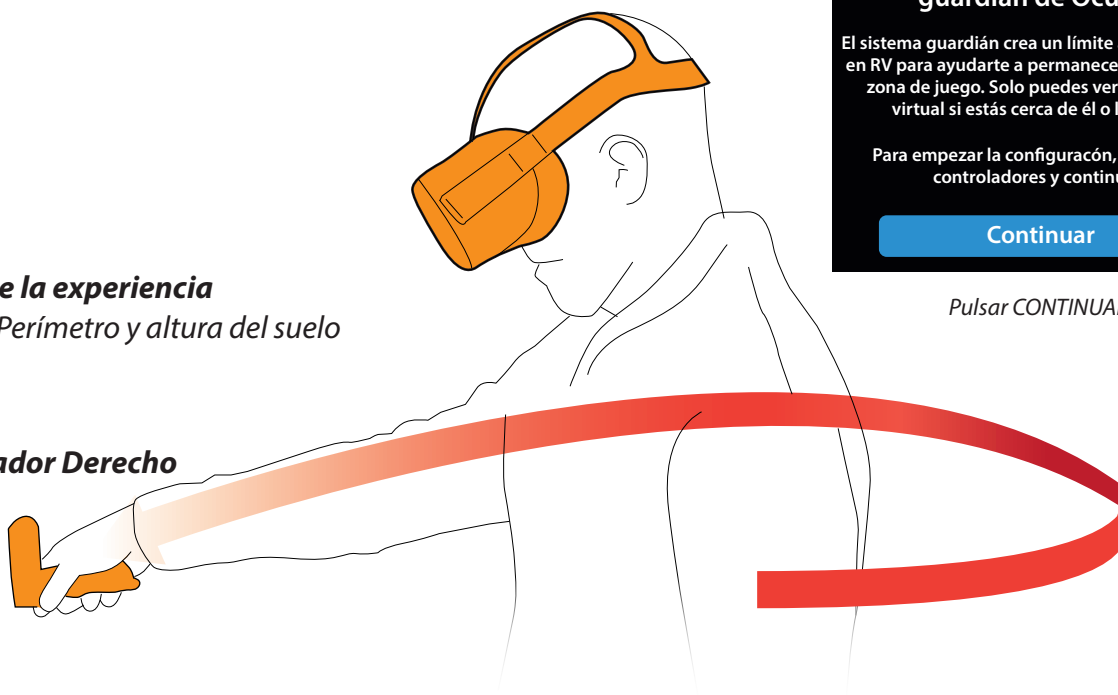

Seguir las instrucciones hasta completar el sistema guardián.

Virtual Reality

CONEXIÓN STREAMING



EQUIPO NECESARIO

Para poder realizar streaming con las gafas Oculus Quest necesita:

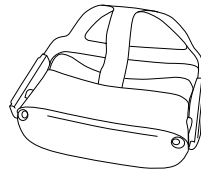

Oculus Quest
Oculus Quest 2

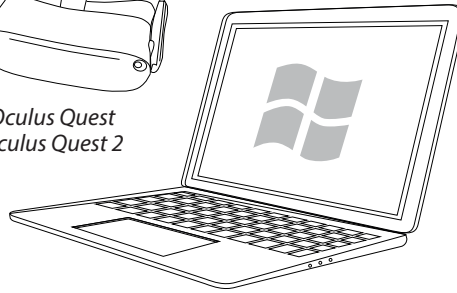

Ordenador con conexión wifi
(versión mínima Windows 8)

PASO 1

- 1 Conectar el PC o portátil y las gafas a la misma red.

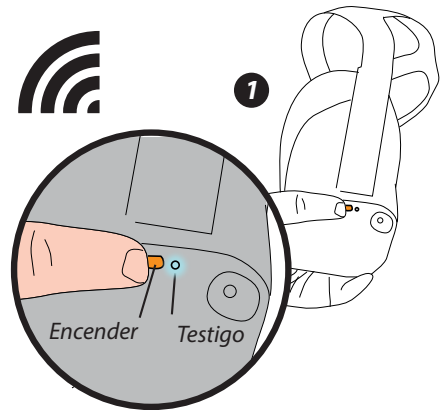

- 2 Entrar en la página **Facebook.com** e introducir el usuario y contraseña de nuestras gafas (suministrado con el kit).

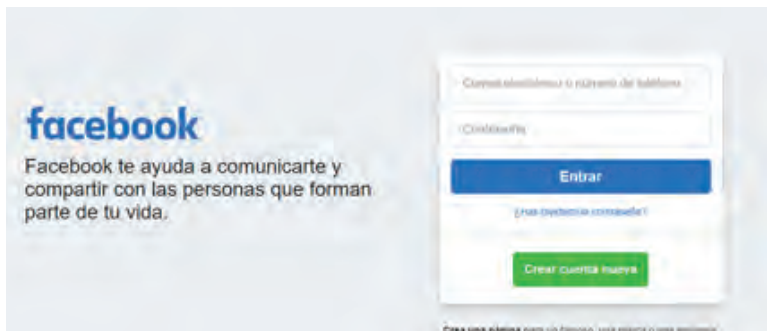

- 3 Abrir la página **Oculus.com** y pinchar el icono de usuario

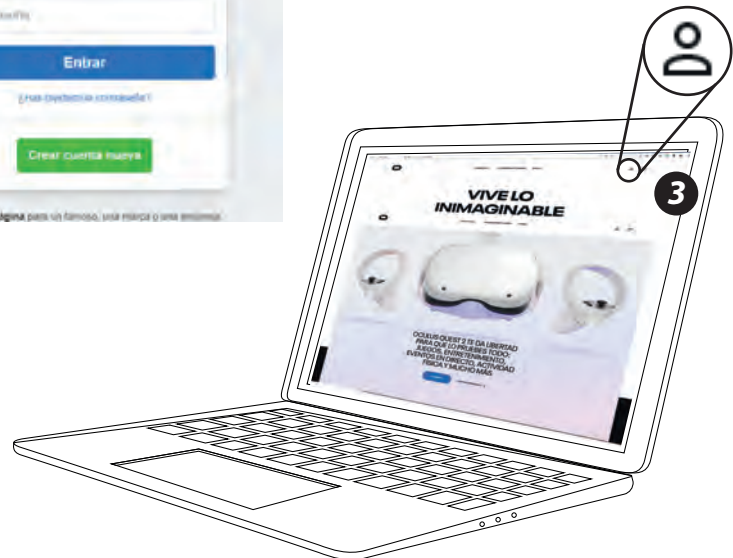

- 4 Usar la cuenta de las gafas (incluida en el kit).

 Pulsa el Botón "Oculus" para abrir el menú universal

 Accede a Compartir **5**

 Selecciona Transmitir **6**

 Selecciona Ordenador **7**

En las gafas pulsar **COMPARTIR**

TRANSMITIR

ORDENADOR

8 En la pantalla se visualizará el contenido de las gafas.

4 Entrar en Oculus.com/casting
Navegador recomendado:
Google Chrome.

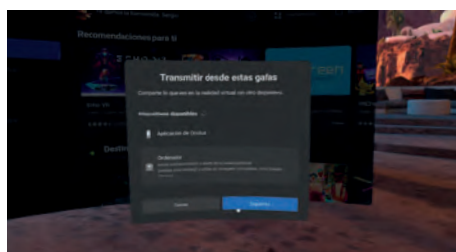
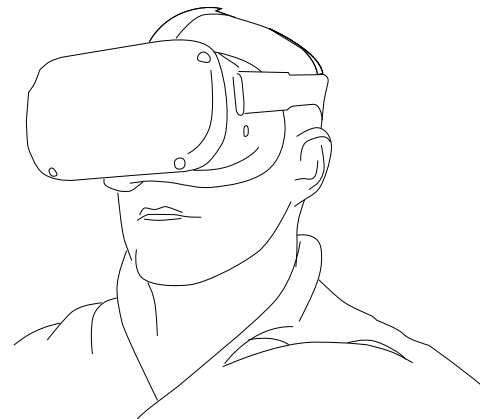

¿Qué hacer si las Oculus Quest no se conectan?

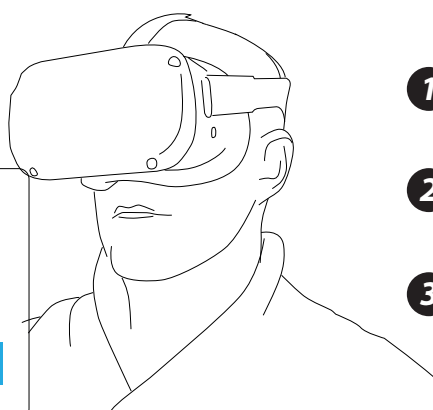

- 1** Comprobar que el PC y las gafas están conectadas a la misma red wifi.
- 2** Comprobar que las gafas y la web tienen asignado el mismo usuario.
- 3** Acceder desde la pestaña inferior del menú de Oculus Quest a CONFIGURACION – WIFI